

# Betriebssystembau (BSB)

## VL 4 – Unterbrechungen, Software

**Alexander Lochmann**

Lehrstuhl für Informatik 12 – Arbeitsgruppe Systemsoftware  
Technische Universität Dortmund

<https://sys.cs.tu-dortmund.de/de/lehre/ws23/bsb>

WS 23 – 23. Oktober 2023

# Überblick: Einordnung dieser VL

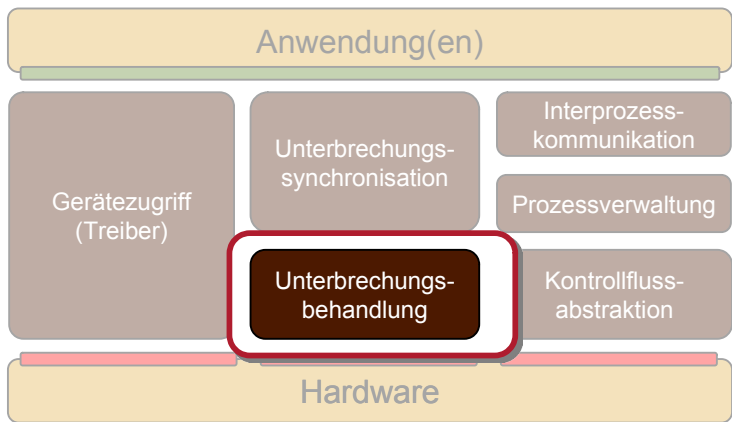

Betriebssystementwicklung



# Agenda

---

Einordnung

Begriffe und Grundannahmen

Zustandssicherung

Zustandsänderungen

Zusammenfassung



Einordnung

**Begriffe und Grundannahmen**

Interrupt, Exception, Trap

Grundannahmen

Zustandssicherung

Zustandsänderungen

Zusammenfassung



- das Verständnis der Begriffe ist unterschiedlich ...
  - zwecks Klärung begeben wir uns auf die technische Ebene

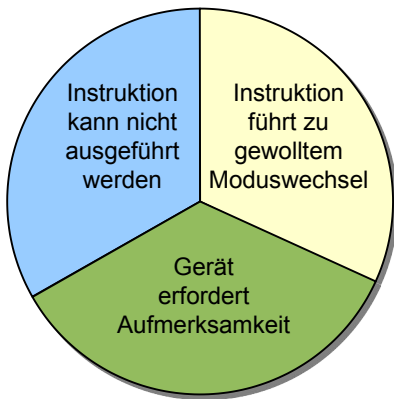

Grob können drei Fälle unterschieden werden

- das Verständnis der Begriffe ist unterschiedlich ...
  - zwecks Klärung begeben wir uns auf die technische Ebene

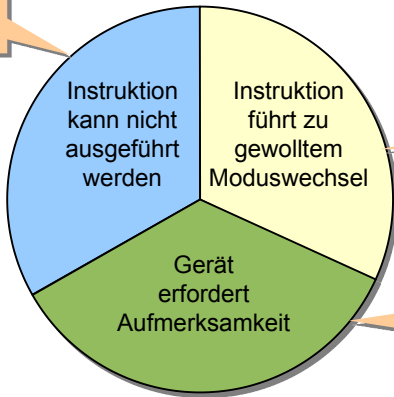

- Seitenfehler
- Schutzfehler
- Division durch 0

Grob können drei Fälle unterschieden werden

- Systemaufruf
- Haltepunktinstruktion

- Alarm durch Zeitgeber
- Taste gedrückt
- „NMI“



# Begriffe: Intel IA-32

- das Verständnis der Begriffe ist unterschiedlich ...
  - zwecks Klärung begeben wir uns auf die technische Ebene

(software-generated)  
**exceptions**  
• fault, trap oder abort

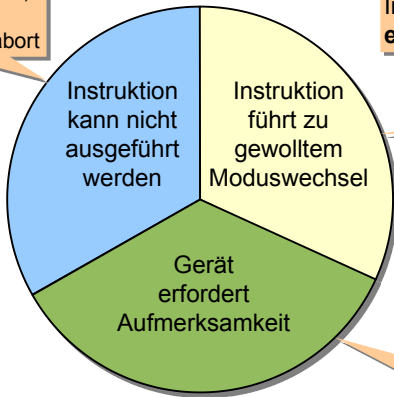

Intel **IA-32-Architektur** (x86):  
**exceptions** und **interrupts**

software(-generated) **interrupts**

external (hardware-generated) **interrupts**



# Begriffe: Motorola/Freescale CPU32

- das Verständnis der Begriffe ist unterschiedlich ...
  - zwecks Klärung begeben wir uns auf die technische Ebene

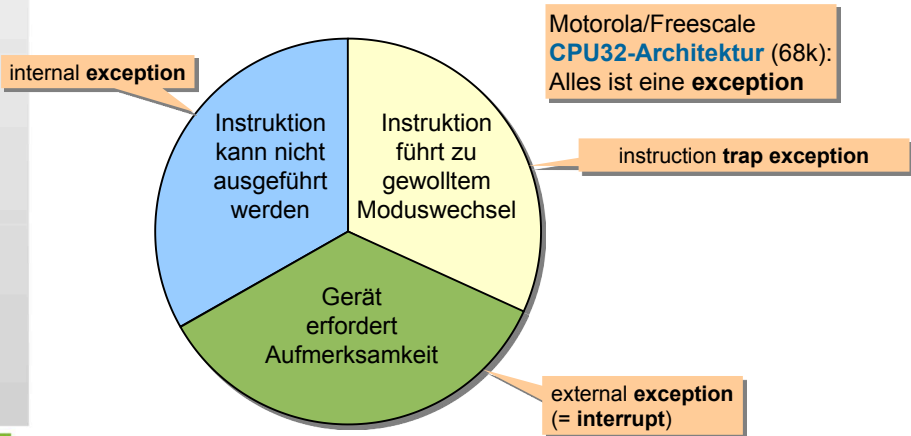



# Begriffe: Infineon TC1

- das Verständnis der Begriffe ist unterschiedlich ...
  - zwecks Klärung begeben wir uns auf die technische Ebene

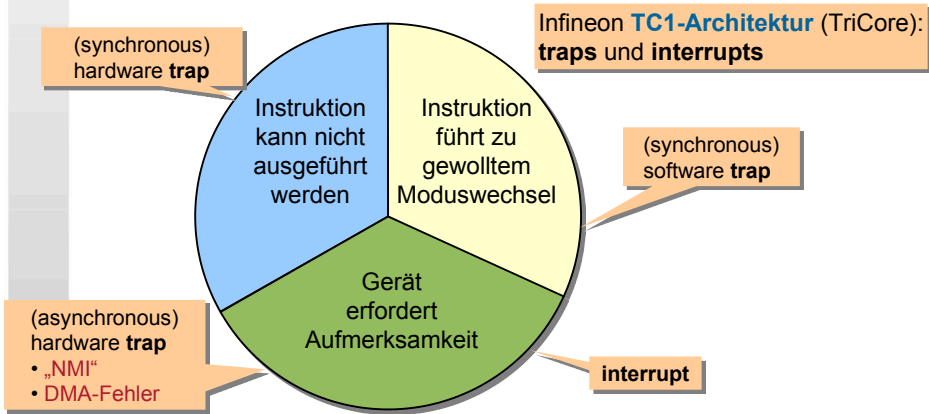

# Begriffe: Literatur (Stallings)

- das Verständnis der Begriffe ist unterschiedlich ...
  - zwecks Klärung begeben wir uns auf die technische Ebene

**Trap**  
Behandlung eines Fehlers oder eines Ausnahmezustandes

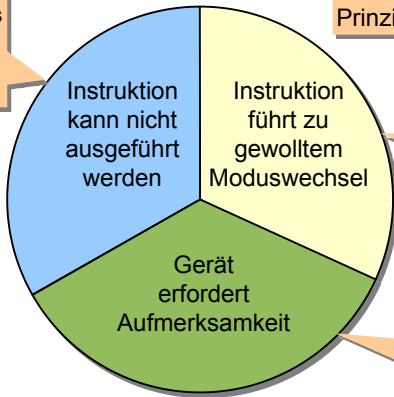

**William Stallings:** „Betriebssysteme: Prinzipien und Umsetzung“

**Supervisor-Aufruf**  
Aufruf einer Betriebssystemfunktion

**Interrupt**  
Reaktion auf ein externes asynchrones Ereignis

# Begriffe: Literatur (Silberschatz)

- das Verständnis der Begriffe ist unterschiedlich ...
  - zwecks Klärung begeben wir uns auf die technische Ebene

## exception

Behandlung eines Fehlers oder eines Ausnahmezustandes

Instruktion kann nicht ausgeführt werden

## Silberschatz *et al* :

„Operating System Concepts“

Instruktion führt zu gewolltem Moduswechsel

**software interrupt / trap**  
Aufruf einer Betriebssystemfunktion

Gerät erfordert Aufmerksamkeit

## interrupt

Reaktion auf ein externes asynchrones Ereignis



# Begriffe: Literatur (Tanenbaum)

- das Verständnis der Begriffe ist unterschiedlich ...
  - zwecks Klärung begeben wir uns auf die technische Ebene

**Andrew S. Tanenbaum:** „Modern Operating Systems“ (ältere Ausgabe)

Instruktion  
kann nicht

Instruktion  
führt zu

*„Interrupts are an unpleasant fact of life“*



Gerät  
erfordert  
Aufmerksamkeit



# Begriffe: Unser Verständnis in BS

## ■ „Trap“

- durch **Instruktion** ausgelöst
  - auch die „trap“ oder „int“ Instruktion für Systemaufrufe
  - nicht definiertes Ergebnis (z.B. Division durch 0)
  - Hardware-Problem (z.B. Busfehler)
  - Betriebssystem muss eingreifen (z.B. Seitenfehler)
  - ungültige Instruktion (z.B. bei Programmfehler)
- Eigenschaften
  - oft vorhersagbar, oft reproduzierbar
  - Wiederaufnahme **oder Abbruch** der auslösenden Aktivität

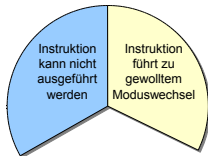

## ■ „Unterbrechung“ (engl. *Interrupt*):

- durch **Hardware** ausgelöst
  - Hardware verlangt die Aufmerksamkeit der Software (Zeitgeber, Tastatursteuereinheit, Festplattensteuereinheit, ...)
- Eigenschaften:
  - nicht vorhersagbar, nicht reproduzierbar
  - in der Regel Wiederaufnahme der unterbrochenen Aktivität



# Begriffe: Unser Verständnis in BS

## ■ „Trap“

- durch **Instruktion** ausgelöst
  - auch die „trap“ oder „int“ Instruktion für Systemaufrufe
  - nicht definiertes Ergebnis (z.B. Division durch 0)
  - Hardware-Problem (z.B. Busfehler)
  - Betriebssystem muss eingreifen (z.B. Seitenfehler)
  - ungültige Instruktion (z.B. bei Programmfehler)
- Eigenschaften
  - oft vorhersagbar, oft reproduzierbar
  - Wiederaufnahme **oder Abbruch** der auslösenden Aktivität

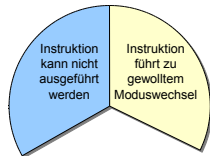

## ■ „Unterbrechung“ (engl. *Interrupt*):

- durch **Hardware** ausgelöst
  - Hardware verlangt die Aufmerksamkeit der Software (Zeitgeber, Tastatursteuereinheit, Festplattensteuereinheit, ...)
- Eigenschaften:
  - nicht vorhersagbar, nicht reproduzierbar
  - in der Regel Wiederaufnahme der unterbrochenen Aktivität



## Wir betrachten die Behandlung von Unterbrechungen unter den folgenden Grundannahmen

1. Die CPU startet die Behandlungsroutine automatisch.
2. Die Unterbrechungsbehandlung erfolgt im Systemmodus.
3. Das unterbrochene Programm kann fortgesetzt werden.
4. Die Maschineninstruktionen verhalten sich atomar.
5. Die Unterbrechungsbehandlung kann unterdrückt werden.



# Grundannahmen: Behandlungsroutine

## 1. Die CPU startet die Behandlungsroutine automatisch.

- erfordert die Zuordnung einer Behandlungsroutine
- Ermittlung der Unterbrechungsursache nötig

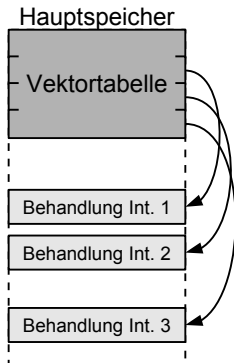

### Varianten:

- Register enthält Startadresse der Vektortabelle
- Tabelleneinträge enthalten Code
- Programmierbarer „Event Controller“ behandelt die Unterbrechung in Hardware
- Tabelle enthält Deskriptoren
- Behandlungsroutine hat eigenen Prozesskontext



## 2. Die Unterbrechungsbehandlung erfolgt im Systemmodus.

- Unterbrechungen sind der einzige Mechanismus, um nicht-kooperativen Anwendungen die CPU zu entziehen
- nur das BS darf uneingeschränkt auf Geräte zugreifen
- die CPU schaltet daher vor der Unterbrechungsbehandlung in den privilegierten Systemmodus

### Varianten:

- bei **16-Bit-CPUs** ist eine Aufteilung in Benutzer-/Systemmodus eher die Ausnahme
- bei **8-Bit-CPUs** (oder kleiner) gibt es diese Aufteilung nicht



# Grundannahmen: Kontextsicherung

## 3. Das unterbrochene Programm kann fortgesetzt werden.

- notwendiger Zustand wird automatisch gesichert
- ggf. auch geschachtelt, erfordert Stapel

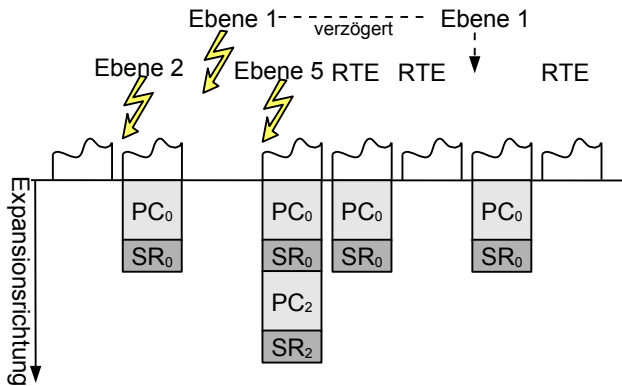

### Varianten:

- weitere Informationen über die Ursache auf dem Stapel
- keine Prioritäten
- spezieller „Interrupt-Stack“
- Kontextsicherung in Registern

## 4. Die Maschineninstruktionen verhalten sich atomar.

- definierter CPU-Zustand zu Beginn der Behandlungsroutine
- Wiederherstellbarkeit des Zustands
- trivial bei CPUs mit klassischem von-Neumann-Zyklus
- nicht-trivial bei modernen CPUs:
  - Fließbandverarbeitung: Befehle müssen annulliert werden
  - Superskalare CPUs: zusätzlich Befehlsreihenfolge merken



# Grundannahmen: Atomares Verhalten

## 4. Die Maschineninstruktionen verhalten sich atomar.

Befehlsverarbeitung bei superskalaren Prozessoren:  
(stark vereinfacht!)

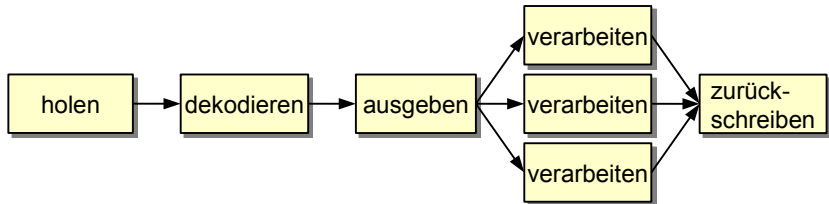

Im Idealfall werden alle Stufen immer benutzt, d.h. mehrere Befehle werden parallel ausgeführt. Wann soll geprüft werden, ob eine Unterbrechungsanforderung anliegt?

## 4. Die Maschineninstruktionen verhalten sich atomar.

Trotz der Schwierigkeiten liefern die meisten CPUs  
„präzise Unterbrechungen“:

- *„All instructions preceding the instruction indicated by the saved program counter have been executed and have modified the process state correctly.“*
- *„All instructions following the instruction indicated by the saved program counter are unexecuted and have not modified the process state.“*
- *„If the interrupt is caused by an exception condition raised by an instruction in the program, the saved program counter points to the interrupted instruction. The interrupted instruction may or may not have been executed, depending on the definition of the architecture and the cause of the interrupt. Whichever is the case, the interrupted instruction has either completed, or has not started execution.“*

J. E. Smith and A. R. Pleszkun,  
„Implementing Precise Interrupts in Pipelined Processors“,  
IEEE Transactions on Computers, Vol. 37, No. 5, 1988



## 5. Die Unterbrechungsbehandlung kann unterdrückt werden.

- Beispiele:
  - Motorola 680x0: entsprechend der Priorität
  - Intel x86: global mit `sti, cli`
  - *Interrupt Controller*: jede Quelle einzeln
- automatische Unterdrückung erfolgt auch durch die CPU vor Betreten der Behandlungsroutine



## 5. Die Unterbrechungsbehandlung kann unterdrückt werden.

- automatische Unterdrückung erfolgt auch durch die CPU vor Betreten der Behandlungsroutine
  - Unterbrechungen nicht vorhersagbar, theoretisch beliebig häufig
  - Stapelüberlauf könnte nicht ausgeschlossen werden
- unterdrückt wird (durch die Hardware) die Behandlung...
  - pauschal aller Unterbrechungen (sehr restriktiv)
  - Unterbrechungen niedriger oder gleicher Priorität (weniger restriktiv)
    - bestimmte Geräte werden bevorzugt
- bessere Modelle mit Hilfe von Software (z.B. in Linux):
  - Unterbrechungen, die bereits behandelt werden, werden unterdrückt
    - hohe Reaktivität ohne Bevorzugung einzelner Geräte



# Agenda

---

Einordnung

Begriffe und Grundannahmen

**Zustandssicherung**

Zustandsänderungen

Zusammenfassung





- der Zustand eines Rechners ist enorm groß
  - alle Prozessorregister
    - Instruktionszeiger, Stapelzeiger, Vielzweckregister, Statusregister, ...
  - der komplette Hauptspeichereinhalte, Caches
  - der Inhalt von E/A-Registern bzw. Ports, Festplatteninhalte, ...
- jeglicher benutzter Zustand, dessen asynchrone Änderung das unterbrochene Programm nicht erwartet, ...
  - darf während der Unterbrechungsbehandlung nicht modifiziert werden
  - muss gesichert und später wiederhergestellt werden
- die CPU sichert (je nach Typ) automatisch ...
  - minimal wenige Bytes (nur Instruktionszeiger und Statusregister)
  - alle Register



## ■ **totale Sicherung**

- die Behandlungsroutine sichert alle Register, die nicht automatisch gesichert wurden
- Nachteil: eventuell wird zu viel gesichert
- Vorteil: gesicherter Zustand leicht „zugreifbar“

## ■ **partielle Sicherung**

- die Behandlungsroutine sichert nur die Register, die im weiteren Verlauf geändert werden bzw. nicht gesichert und wieder hergestellt werden
- machbar, wenn die eigentliche Behandlung in einer Hochsprache wie C oder C++ implementiert ist
- Vorteile:
  - nur veränderter Zustand wird auch gesichert
  - evtl. weniger Instruktionen zum Sichern und Wiederherstellen nötig
- Nachteil: gesicherter Zustand „verstreut“



# Übergang auf die Hochsprachenebene

- nicht-portabler Maschinencode sollte minimiert werden
- die eigentliche Unterbrechungsbehandlung erfolgt in einer Hochsprachenfunktion

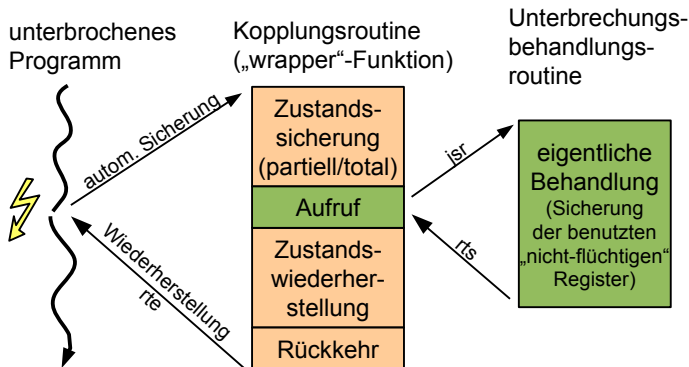

Sprache: beliebig

Assembler!

Hochsprache

# Übergang auf die Hochsprachenebene

- nicht-portabler Maschinencode sollte minimiert werden
- die eigentliche Unterbrechungsbehandlung erfolgt in einer Hochsprachenfunktion

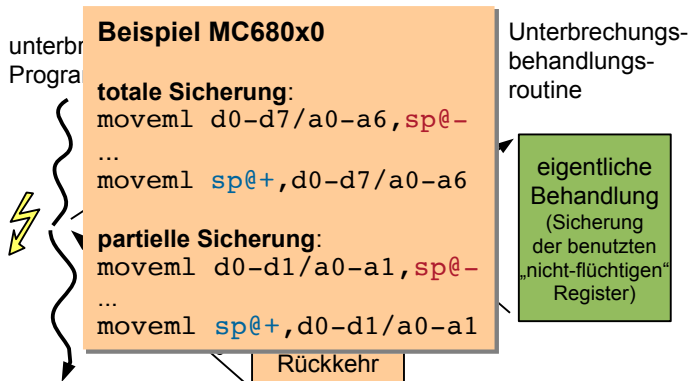

Sprache: beliebig

Assembler!

Hochsprache

# Flüchtige und nicht-flüchtige Register

- eine Aufteilung, die **der (C/C++) Übersetzer** vornimmt
  - **nicht-flüchtig**
    - der Übersetzer garantiert, dass der Wert dieser Register über Funktionsaufrufe hinweg erhalten bleibt
    - ggf. in der aufgerufenen Funktion gesichert und wiederhergestellt
  - **flüchtig** (engl. *scratch registers*)
    - wenn die aufrufende Funktion den Wert auch nach dem Aufruf noch benötigt, muss das Register selbst (beim Aufrufer) gesichert werden
    - normalerweise für Zwischenergebnisse verwendet
- üblicherweise gibt es jedoch einen Standard
  - an den sich alle Übersetzer halten
  - Beispiel x86:
    - `eax`, `ecx`, `edx` und `eflags` gelten als flüchtig



# Wiederherstellung

- die Kopplungsroutine muss alle gesicherten Registerinhalte am Ende wieder laden
  - ... und dann nicht mehr verändern!
- mit einer speziellen Instruktion (z.B. `rte` oder `iret`) wird der vorherige Zustand wiederhergestellt
  - Lesen des automatisch gesicherten Zustands von *Supervisor-Stack*
  - Setzen des gesicherten Arbeitsmodus (Benutzer-/Systemmodus) und Sprung an die gesicherte Adresse

Das BS kann den Zustand auch vor dem `rte/iret` ändern. Dies wird gerne ausgenutzt, um BS-Code im Benutzermodus auszuführen.



Einordnung

Begriffe und Grundannahmen

Zustandssicherung

**Zustandsänderungen**

- Beispiele

- Problemanalyse

- Lösungsansätze

Zusammenfassung



# Zustandsänderungen ...

---

- sind Sinn und Zweck der Unterbrechungsbehandlung
  - Gerätetreiber müssen über den Abschluss einer E/A Operation informiert werden
  - der Scheduler muss erfahren, dass eine Zeitscheibe abgelaufen ist
- müssen mit Vorsicht durchgeführt werden
  - Unterbrechungen können zu jeder Zeit auftreten
  - kritisch sind Daten/Datenstrukturen, die der normale Kontrollfluss und die Unterbrechungsbehandlung sich teilen





# Beispiel 1: Systemzeit

- per Zeitgeberunterbrechung wird die globale Systemzeit inkrementiert
  - z.B. einmal pro Sekunde
- mit Hilfe einer Betriebssystemfunktion `time()` kann die Systemzeit abgefragt werden

```
/* globale Zeitvariable */  
extern volatile time_t global_time;
```

```
/* Systemzeit abfragen */  
  
time_t time () {  
    return global_time;  
}
```

```
/* Unterbrechungs- *  
 * behandlung */  
void timerHandler () {  
    global_time++;  
}
```



# Beispiel 1: Systemzeit

- hier schlummert möglicherweise ein Fehler ...
  - das Lesen von `global_time` erfolgt nicht notwendigerweise atomar!

**32-Bit-CPU:**  
`mov global_time, %eax`

**16-Bit-CPU (little endian):**  
`mov global_time, %r0; lo`  
`mov global_time+2, %r1; hi`

- kritisch ist eine Unterbrechung zwischen den beiden Leseinstruktionen bei der 16-Bit-CPU

Instruktion	global_time hi / lo	Resultat r1 / r0				
?	<table border="1"><tr><td>002A</td><td>FFFF</td></tr></table>	002A	FFFF	<table border="1"><tr><td>?</td><td>?</td></tr></table>	?	?
002A	FFFF					
?	?					
<code>mov global_time, %r0</code>	<table border="1"><tr><td>002A</td><td>FFFF</td></tr></table>	002A	FFFF	<table border="1"><tr><td>?</td><td>FFFF</td></tr></table>	?	FFFF
002A	FFFF					
?	FFFF					
<i>/* Inkrementierung */</i>	<table border="1"><tr><td>002B</td><td>0000</td></tr></table>	002B	0000	<table border="1"><tr><td>?</td><td>FFFF</td></tr></table>	?	FFFF
002B	0000					
?	FFFF					
<code>mov global_time+2, %r1</code>	<table border="1"><tr><td>002B</td><td>0000</td></tr></table>	002B	0000	<table border="1"><tr><td><b>002B</b></td><td><b>FFFF</b></td></tr></table>	<b>002B</b>	<b>FFFF</b>
002B	0000					
<b>002B</b>	<b>FFFF</b>					



# Beispiel 1: Systemzeit

- hier schlummert möglicherweise ein Fehler ...
  - das Lesen von `global_time` erfolgt nicht notwendigerweise atomar!

32 Bit CPU  
`mov global_time, %r0;`

## Problem:

Alle 18,2 Stunden kann die Systemzeit (kurz) um etwa die gleiche Zeit vorgehen. Leider ist das Problem nicht verlässlich reproduzierbar.

(Little endian):  
`mov global_time+2, %r1; hi`

- kritisch ist eine Unterbrechung zwischen den beiden Leseinstruktionen bei der 16 Bit CPU

Instruktion	global_time hi / lo	Resultat r1 / r0				
?	<table border="1"><tr><td>002A</td><td>FFFF</td></tr></table>	002A	FFFF	<table border="1"><tr><td>?</td><td>?</td></tr></table>	?	?
002A	FFFF					
?	?					
<code>mov global_time, %r0</code>	<table border="1"><tr><td>002A</td><td>FFFF</td></tr></table>	002A	FFFF	<table border="1"><tr><td>?</td><td>FFFF</td></tr></table>	?	FFFF
002A	FFFF					
?	FFFF					
<code>/* Inkrementierung */</code>	<table border="1"><tr><td>002B</td><td>0000</td></tr></table>	002B	0000	<table border="1"><tr><td>?</td><td>FFFF</td></tr></table>	?	FFFF
002B	0000					
?	FFFF					
<code>mov global_time+2, %r1</code>	<table border="1"><tr><td>002B</td><td>0000</td></tr></table>	002B	0000	<table border="1"><tr><td>002B</td><td>FFFF</td></tr></table>	002B	FFFF
002B	0000					
002B	FFFF					



## Beispiel 2: Ringpuffer

- Unterbrechungen wurden eingeführt, damit das System **nicht aktiv** auf Eingaben warten muss
  - während gerechnet wird, kann die Unterbrechungsbehandlung Eingaben in einem Puffer ablegen

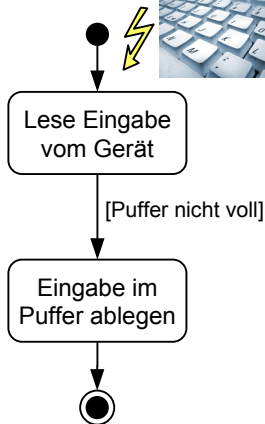
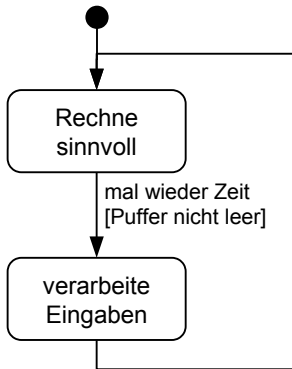

## Beispiel 2: Ringpuffer

- Unterbrechungen wurden eingeführt, damit das System **nicht aktiv** auf Eingaben warten muss

- wär  
Eing

**Problem:**  
Wenn die Eingabe nicht schnell genug verarbeitet werden, kann der Puffer voll werden. Die Behandlungsroutine kann die Eingabe dann nicht im Puffer ablegen. In diesem Fall geht die Eingabe verloren.

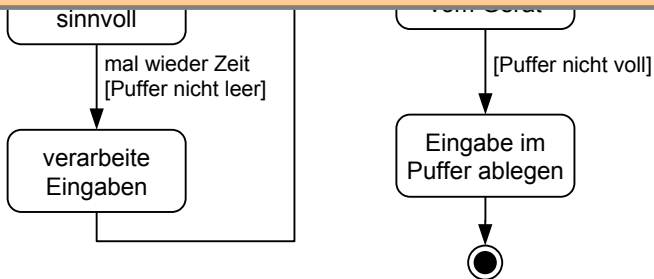

## Beispiel 2: Ringpuffer

auch die Pufferimplementierung ist kritisch ...

```
// Pufferklasse in C++
class BoundedBuffer {
    char buf[SIZE]; int occupied; int nextin, nextout;
public:
    BoundedBuffer(): occupied(0), nextin(0), nextout(0) {}
    void produce(char data) { // Unterbrechungsbehandlung:
        int elements = occupied; // Elementzähler merken
        if (elements == SIZE) return; // Element verloren
        buf[nextin] = data; // Element schreiben
        nextin++; nextin %= SIZE; // Zeiger weitersetzen
        occupied = elements + 1; // Zähler erhöhen
    }
    char consume() { // normaler Kontrollfluss:
        int elements = occupied; // Elementzähler merken
        if (elements == 0) return 0; // Puffer leer, kein Ergebnis
        char result = buf[nextout]; // Element lesen
        nextout++; nextout %= SIZE; // Lesezeiger weitersetzen
        occupied = elements - 1; // Zähler erniedrigen
        return result; // Ergebnis zurückliefern
    }
};
```

# Beispiel 2: Ringpuffer

auch die Pufferimplementierung ist kritisch ...

Ausführung

```
char consume() {  
    int elements = occupied; // 1  
    if (elements == 0) return 0;  
    char result = buf[nextout]; // 'a'  
    nextout++; nextout %= SIZE;  
}  
  
void produce(char data) { // 'b'  
    int elements = occupied; // 1!  
    if (elements == SIZE) return;  
    buf[nextin] = data;  
    nextin++; nextin %= SIZE;  
    occupied = elements + 1; // 2  
}  
  
occupied = elements - 1; // 0  
return result; // 'a'  
}
```

Zustand →

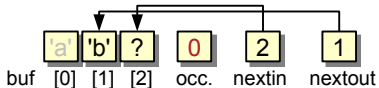
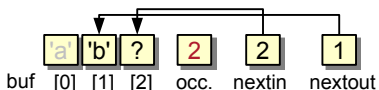
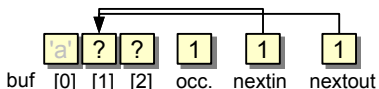
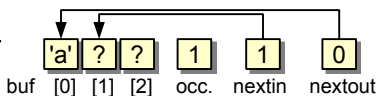

## Beispiel 2: Ringpuffer

auch die Pufferimplementierung ist kritisch ...

Ausführung

```
char consume() {  
    int elements = occupied; // 1  
    if (elements == 0) {  
        char result = 0;  
        nextout = nextin;  
        return result;  
    }  
    void produce(char data) {  
        int elements = 0;  
        if (elements == SIZE) return;  
        buf[nextin] = data;  
        nextin++; nextin %= SIZE;  
        occupied = elements + 1; // 2  
    }  
    occupied = elements - 1; // 0  
    return result; // 'a'  
}
```

Zustand →

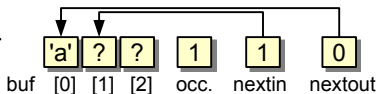

### Problem:

Beim nächsten Aufruf von consume() hat occupied den Wert 0. Damit wird kein Ergebnis geliefert. Die Datenstruktur ist in einem inkonsistenten Zustand.

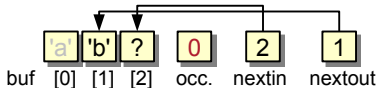
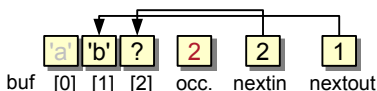
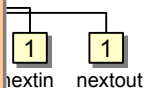



- selbst einzelne Zuweisungen müssen nicht atomar sein
  - Abhängigkeit vom CPU-Typ, Übersetzer und Codeoptimierung
- Pufferspeicher ist endlich
  - Behandlungsroutine kann nicht warten
  - Daten können verloren gehen
- Pufferdatenstruktur kann kaputt gehen aufgrund von ...
  - inkonsistenten Zwischenzuständen bei Änderungen durch den normalen Kontrollfluss
  - Zustandsänderungen während des Lesens (inkonsistente Kopie!)
  - Änderungen mit Hilfe einer Kopie, die nicht mehr dem Original entspricht
- das Problem ist nicht symmetrisch
  - der normale Kontrollfluss „unterbricht“ nicht die Unterbrechungsbehandlung
  - kann ausgenutzt werden!



# „Harte“ Synchronisation

- Durch Unterdrückung von Unterbrechungen können *race conditions* vermieden werden:

```
char consume() { // normaler Kontrollfluss:
    disable_interrupts(); // Unterbrechungen verbieten
    int elements = occupied; // Elementzähler merken
    if (elements == 0) { // Puffer leer, kein Ergebnis
        enable_interrupts(); // Unterbrechungen zulassen
        return 0;
    }
    char result = buf[nextout]; // Element lesen
    nextout++; nextout %= SIZE; // Lesezeiger weitersetzen
    occupied = elements - 1; // Zähler erniedrigen
    enable_interrupts(); // Unterbrechungen zulassen
    return result; // Ergebnis zurückliefern
}
```

- Probleme:
  - Gefahr des Verlusts von Unterbrechungsanforderungen
  - hohe und schwer vorherzusagende „Unterbrechungslatenzen“



## ■ „schlaue“ (optimistische) Verfahren

- Datenstruktur geschickt wählen
  - möglichst wenige geteilte Elemente
  - mit weichen Konsistenzbedingungen arbeiten
- optimistisch herangehen
  - i.d.R. tritt keine Unterbrechung im kritischen Abschnitt auf
  - falls doch, wird der Schaden festgestellt und repariert
  - ggf. wird die Operation auch wiederholt

## ■ Pro-/Epilogmodell

- Aufteilung der Unterbrechungsbehandlung in zwei Phasen
  - der kritische Teil wird durch einen Softwaremechanismus verzögert
  - schnelle Reaktion weiterhin möglich



# Agenda

---

Einordnung

Begriffe und Grundannahmen

Zustandssicherung

Zustandsänderungen

**Zusammenfassung**



- die korrekte Behandlung von Unterbrechungen gehört zu den schwierigsten Aufgaben im Betriebssystembau
  - Quelle der Asynchronität
    - gleichzeitig Segen und Fluch
  - Zustandssicherung auf Registerebene
    - Assemblerprogrammierung!
    - Abhängigkeit vom Übersetzer (z.B. flüchtige/nicht-flüchtige Register)
  - unterschiedliche Modelle (Prioritäten, u.s.w.)
- Zustandsänderungen in der Unterbrechungsbehandlung müssen wohl überlegt sein
  - kritische Abschnitte schützen
  - Fehler schwer zu finden (nicht verlässlich reproduzierbar!)

